

Fiche technique du produit

Spécifications



Harmony XB4 - voyant lumineux BA9s - Ø22 - rouge - 230V - vis étrier

XB4BV44

Statut commercial : Commercialisé

Principales

| | |
|----------------------------------------------|-----------------------------------------|
| Gamme de produit | Harmony XB4 |
| Type de produit ou équipement | Voyant lumineux |
| Nom de l'appareil | XB4 |
| Matériau de la collerette | Métal plaqué chrome |
| Matière de l'embase de fixation | Zamak |
| Type de tête | Standard |
| Diamètre de fixation | 22 mm |
| Vente par quantité indivisible | 1 |
| Forme de la tête de l'unité de signalisation | Rond |
| Couleur de la capsule | Rouge |
| Info supplémentaire de l'unité de commande | Avec lentille normale |
| Source lumineuse | Incandescent |
| Culot de lampe | BA 9s |
| Alimentation du bloc lumineux | Via transformateur incorporé 1,2 VA 6 V |
| [Us] tension d'alimentation | 230...240 V CA à 50/60 Hz |

Complémentaires

| | |
|--------------------------------|-----------|
| Hauteur | 47 mm |
| Largeur | 30 mm |
| Profondeur | 78 mm |
| Description des bornes ISO n°1 | (X1-X2)PL |

| | |
|----------------------------------------------------------|---------------------------------------------------------------------------------------------------------------------------------------------------------------------------------------------------|
| Poids du produit | 0,152 kg |
| Tenue au nettoyage haute pression | 7000000 Pa à 55 °C, distance : 0,1 m |
| Mode de raccordement | Borniers à vis-étrier, <= 2 x 1,5mm ² avec embout se conformer à EN/CEI 60947-1 Borniers à vis-étrier, 1 x 0,22 à 2 x 2,5 mm ² sans embout se conformer à EN/CEI 60947-1 |
| [Ui] tension d'isolement | 600 V (degré de pollution 3) se conformer à EN 60947-1 |
| [Uimp] tension assignée de chocs | 6 kV se conformer à EN 60947-1 tenue aux chocs |
| Type de signalisation | Fixe |
| Présentation du produit | Produit complet |
| Environnement | |
| Traitement de protection | TH |
| Température ambiante de stockage | -40...70 °C |
| Température ambiante de fonctionnement | -40...55 °C |
| Classe de protection contre les chocs électriques | Classe I se conformer à CEI 60536 |
| Degré de protection IP | IP66 se conformer à CEI 60529 IP67 IP69 IP69K |
| Tenue à l'environnement NEMA | NEMA 13 NEMA 4X |
| Tenue aux chocs IK | IK06 se conformer à CEI 50102 |
| Normes | UL 508 EN/CEI 60947-5-5 CSA C22.2 No 14 EN/CEI 60947-5-1 EN/CEI 60947-1 EN/CEI 60947-5-4 JIS C8201-5-1 JIS C8201-1 |
| Certifications du produit | CSA listé UL |
| Tenue aux vibrations | 5 gn (f= 12...500 Hz) se conformer à CEI 60068-2-6 |
| Tenue aux chocs mécaniques | 30 gn (durée = 18 ms) pour accélération sur 1/2 sinusoïde se conformer à CEI 60068-2-27 50 gn (durée = 11 ms) pour accélération sur 1/2 sinusoïde se conformer à CEI 60068-2-27 |
| Emballage | |
| Type d'emballage 1 | PCE |
| Nb produits dans l'emballage 1 | 1 |
| Hauteur de l'emballage 1 | 8,800 cm |
| Largeur de l'emballage 1 | 3,400 cm |

| | |
|----------------------------------|----------|
| Longueur de l'emballage 1 | 5,400 cm |
|----------------------------------|----------|

| | |
|-------------------------------|---------|
| Poids de l'emballage 1 | 147,0 g |
|-------------------------------|---------|

| | |
|---------------------------|-----|
| Type d'emballage 2 | S02 |
|---------------------------|-----|

| | |
|---------------------------------------|----|
| Nb produits dans l'emballage 2 | 50 |
|---------------------------------------|----|

| | |
|---------------------------------|-----------|
| Hauteur de l'emballage 2 | 15,000 cm |
|---------------------------------|-----------|

| | |
|---------------------------------|-----------|
| Largeur de l'emballage 2 | 30,000 cm |
|---------------------------------|-----------|

| | |
|----------------------------------|-----------|
| Longueur de l'emballage 2 | 40,000 cm |
|----------------------------------|-----------|

| | |
|-------------------------------|----------|
| Poids de l'emballage 2 | 7,668 kg |
|-------------------------------|----------|

Durabilité de l'offre

| | |
|------------------------------------------|-----------------------|
| Statut environnemental de l'offre | Produit Green Premium |
|------------------------------------------|-----------------------|

| | |
|-------------------------|-----------------------------------|
| Régulation REACH | Déclaration REACH |
|-------------------------|-----------------------------------|

| | |
|--------------------------|---------------------------------------------------------------------------------------------------------|
| Directive RoHS UE | Conformité pro-active (Produit en dehors du scope légal RoHS UE) Déclaration RoHS UE |
|--------------------------|---------------------------------------------------------------------------------------------------------|

| | |
|---------------------|-----|
| Sans mercure | Oui |
|---------------------|-----|

| | |
|------------------------------|------------------------------------------------|
| Régulation RoHS Chine | Déclaration RoHS pour la Chine |
|------------------------------|------------------------------------------------|

| | |
|--------------------------------------------|---------------------|
| Information sur les exemptions RoHS | Oui |
|--------------------------------------------|---------------------|

| | |
|-------------------------------|---------------------------------------------------|
| Profil environnemental | Profil environnemental du Produit |
|-------------------------------|---------------------------------------------------|

| | |
|------------------------------|--------------------------------------------|
| Profil de circularité | Informations de fin de vie |
|------------------------------|--------------------------------------------|

| | |
|-------------|--------------------------------------------------------------------------------------------------------------------------------------------------------------------------------------------|
| DEEE | Sur le marché de l'Union Européenne, le produit doit être mis au rebut selon un protocole spécifique de collecte des déchets et ne jamais être jeté dans une poubelle d'ordures ménagères. |
|-------------|--------------------------------------------------------------------------------------------------------------------------------------------------------------------------------------------|

Garantie contractuelle

| | |
|-----------------|---------|
| Garantie | 18 mois |
|-----------------|---------|

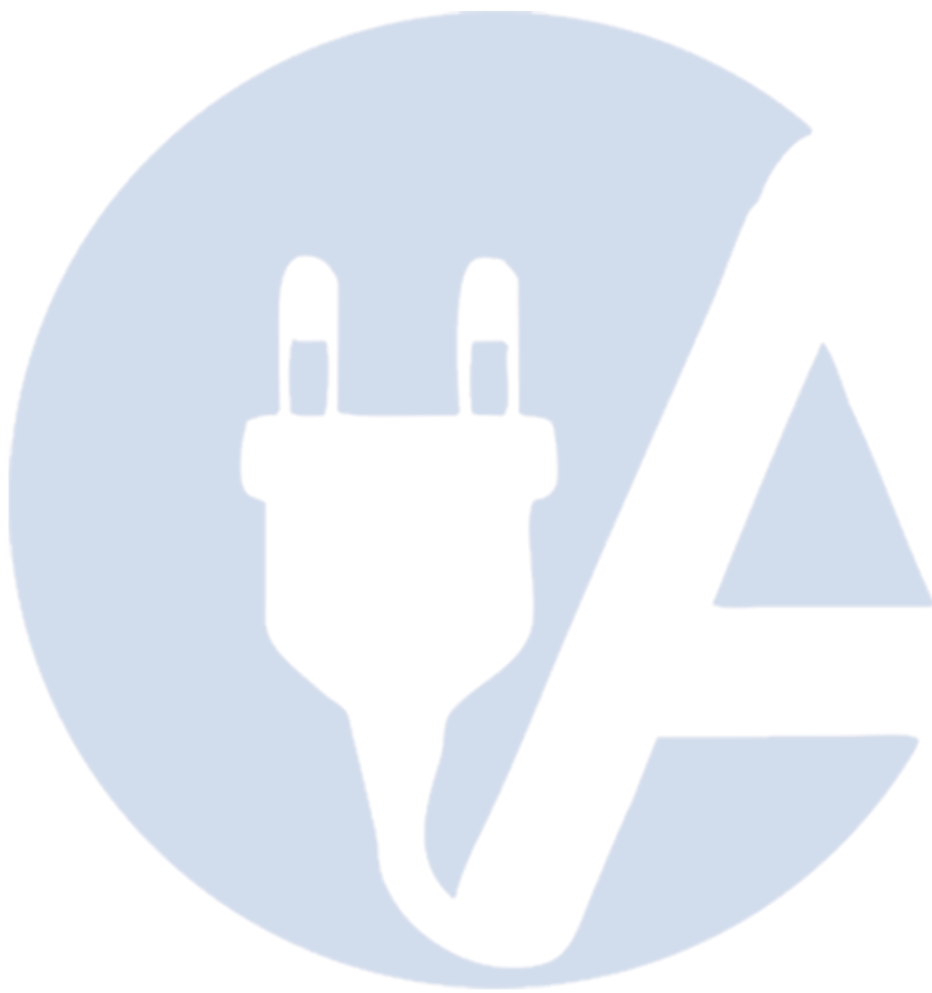

Fiche technique du XB4BV44 produit

Encombremments

Dimensions

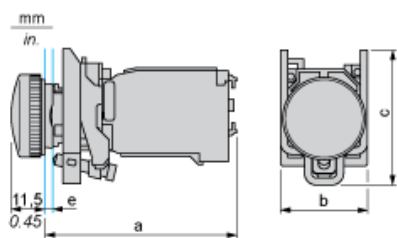

e : épaisseur du dispositif de serrage : 1 à 6 mm / 0,04 à 0,24 pouce

| a (mm) | a (pouces) | b (mm) | b (pouces) | c (mm) | c (pouces) |
|--------|------------|--------|------------|--------|------------|
| 66 | 2,60 | 30 | 1,18 | 46,5 | 1,83 |

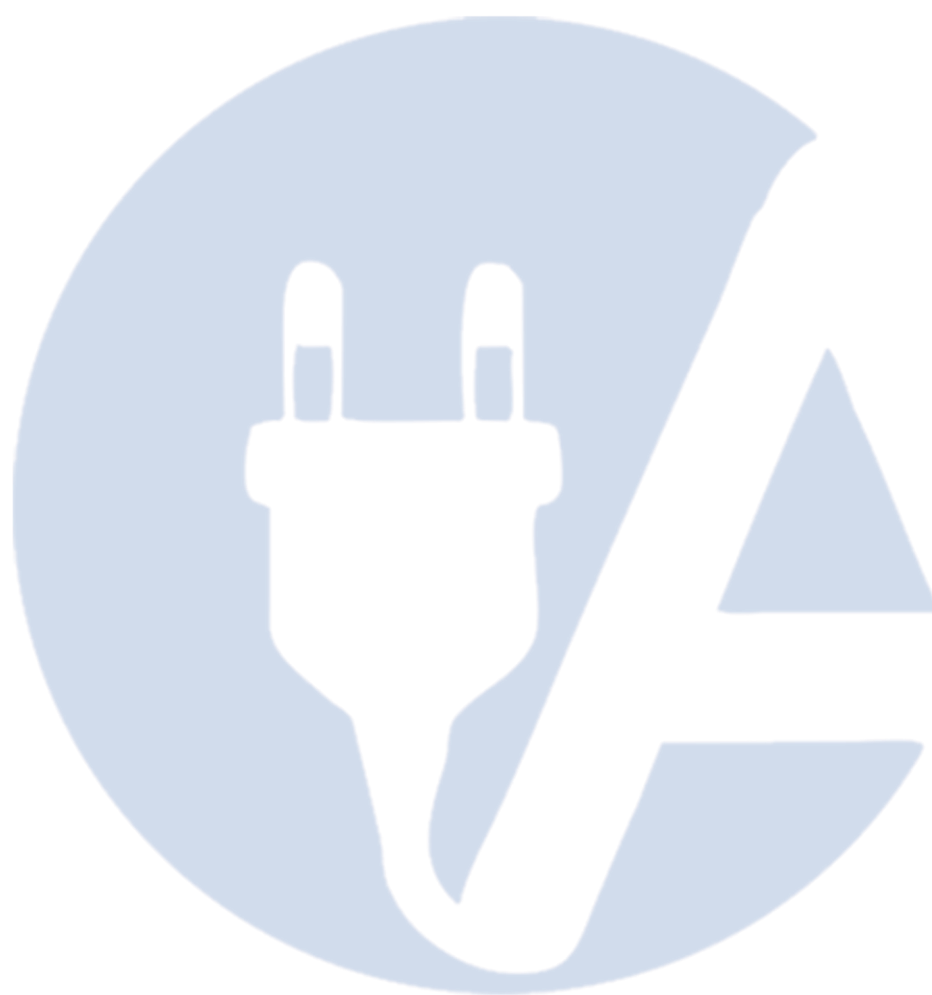

Fiche technique du XB4BV44 produit

Montage et périmètre de sécurité

Découpe pour boutons-poussoirs, commutateurs et voyants (trous réalisés, prêt à installer)

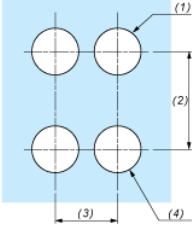
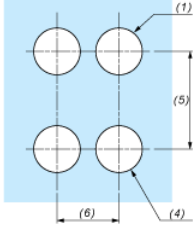
| Raccordement par borniers à vis ou par connecteurs enfichables ou sur carte de circuit imprimé | Raccordement par connecteurs Faston |
|---------------------------------------------------------------------------------------------------------------------------------------------------------------------------------------------------------------------------------------------------------------------------------------------------------------------------------------------------------------------------|------------------------------------------------------------------------------------|
|  |  |
| <p>(1) Diamètre sur support ou panneau réalisé 40 mm min. / 1,57 pouce min.</p> <p>(2) 40 mm min. / 1,57 pouce min.</p> <p>(3) 30 mm min. / 1,18 pouce min.</p> <p>(4) Ø 22,5 mm / 0,89 pouce recommandé (Ø 22,3 mm $_0^{+0,4}$ / 0,88 pouce $_0^{+0,016}$)</p> <p>(5) 45 mm min. / 1,78 pouce min.</p> <p>(6) 32 mm min. / 1,26 pouce min.</p> | |

11 sept. 2023

5

Dessin technique

Dimensions

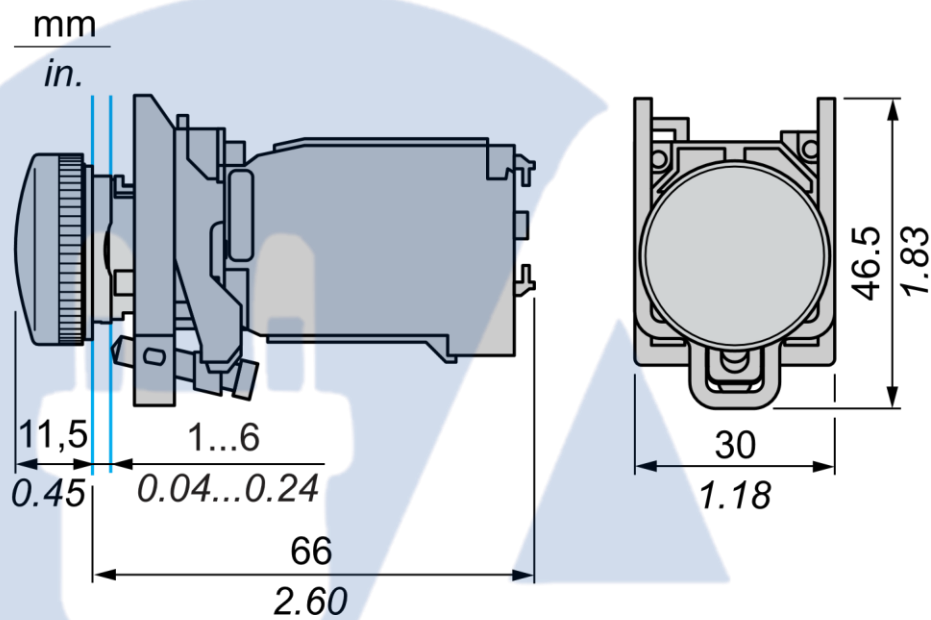

Fiche technique du **XB4BV44** produit

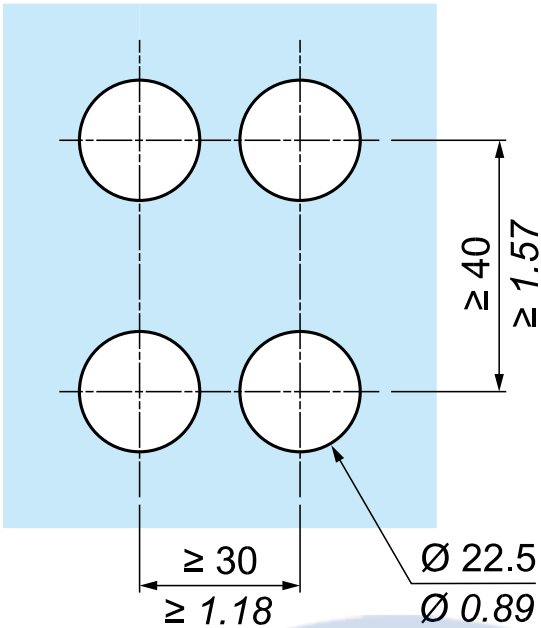

Remplacement(s) recommandé(s)

