

# Fiche technique du produit

Spécifications



## Altistart - Demarreur progressif electronique controle 110v puissance 320a 440v

ATS22C32Q

Statut commercial : Commercialisé

### Principales

Gamme de produit	Altistart 22
Type de produit ou équipement	Démarrateur progressif
Destination du produit	Moteurs asynchrones
Application spécifique du produit	Pompes et ventilateurs
Nom de composant	ATS22
Nombre de phases réseau	3 phases
[Us] tension d'alimentation	230...440 V - 15...10 %
Puissance moteur kW	160 kW 400 V 160 kW 440 V 90 kW 230 V
Courant de réglage de l'usine	285 A
Puissance dissipée en W	150 W pour applications standard
Catégorie d'emploi	AC-53A
Type de démarrage	Démarrage avec contrôle de couple (courant limité à 3,5 In)
Calibre du démarreur IcL	320 A pour raccordement dans la ligne d'alimentation du moteur pour applications standard
Degré de protection IP	IP00

### Complémentaires

Variante de construction	Avec dissipateur thermique
Fonctions disponibles	Contournement interne
Limites de la tension d'alimentation	195...484 V
Fréquence d'alimentation	50...60 Hz - 10...10 %

<b>Fréquence du réseau</b>	45...66 Hz
<b>Raccordement de l'appareil</b>	Aux bornes en triangle du moteur Dans la ligne d'alimentation du moteur
<b>[Uc] tension circuit de commande</b>	230 V - 15...10 % 50/60 Hz
<b>Consommation du circuit de contrôle</b>	20 W
<b>Nombre de sorties TOR</b>	2
<b>Type de sortie logique</b>	Sorties relais R1 230 V en marche, alarme, déclenché, arrêt, marche, démarrage, prêt O/F Sorties relais R2 230 V en marche, alarme, déclenché, arrêt, marche, démarrage, prêt O/F
<b>Courant commuté minimum</b>	100 mA à 12 V CC (sorties relais)
<b>Courant commuté maximum</b>	5 A 250 V AC résistive 1 sorties relais 5 A 30 V CC résistive 1 sorties relais 2 A 250 V AC inductive 0,4 20 ms sorties relais 2 A 30 V CC inductive 7 ms sorties relais
<b>Nombre d'entrées TOR</b>	3
<b>Type d'entrée logique</b>	(LI1, LI2, LI3) logique, 5 mA 4,3 kOhm
<b>Tension d'entrée logique</b>	24 V <= 30 V
<b>Entrée logique</b>	Logique positive LI1, LI2, LI3 à l'état 0 : < 5 V et <= 2 mA à l'état 1 : > 11 V, >= 5 mA
<b>Courant de sortie</b>	0,4...1 Icl réglable
<b>Entrée de la sonde PTC</b>	750 Ohm
<b>Protocole de communication</b>	Modbus
<b>Type de connecteur</b>	1 RJ45
<b>Liaison informatique de communication</b>	Série
<b>Interface physique</b>	RS485 multipoint
<b>Vitesse de transmission</b>	4800, 9600 or 19200 bps
<b>Appareil installé</b>	31
<b>Type de protection</b>	Défaut de phase : ligne Protection thermique : moteur Protection thermique : démarreur
<b>Marquage</b>	CE
<b>Type de refroidissement</b>	Convection forcée
<b>Position de montage</b>	Vertical +/- 10 degrés
<b>Hauteur</b>	425 mm
<b>Largeur</b>	206 mm
<b>Profondeur</b>	299 mm

<b>Poids</b>	33 kg
<b>Plage de puissance moteur AC - 3</b>	55...100 kW à 200...240 V 3 phases 110...220 kW à 380...440 V 3 phases
<b>Type de démarreur moteur</b>	Démarreur progressif

## Environnement

<b>Compatibilité électromagnétique</b>	Émissions transmises par conduction et rayonnées niveau A se conformer à CEI 60947-4-2 Ondes oscillantes amorties niveau 3 se conformer à CEI 61000-4-12 Décharge électrostatique niveau 3 se conformer à CEI 6100-4-11 Immunité aux transitoires électriques niveau 4 se conformer à CEI 61000-4-4 Immunité contre les interférences radio-électriques rayonnées niveau 3 se conformer à CEI 61000-4-3 Impulsion tension/courant niveau 3 se conformer à CEI 61000-4-5
--	--

<b>Normes</b>	EN/CEI 60947-4-2
---------------	------------------

<b>Certifications du produit</b>	UL CCC C-Tick CSA GOST
----------------------------------	------------------------------------

<b>Tenue aux vibrations</b>	1 gn (f= 13...200 Hz) se conformer à EN/CEI 60068-2-6 1,5 mm (f= 2...13 Hz) se conformer à EN/CEI 60068-2-6
-----------------------------	--

<b>Tenue aux chocs mécaniques</b>	15 gn pour 11 ms se conformer à EN/CEI 60068-2-27
-----------------------------------	---

<b>Pression acoustique</b>	56 dB
----------------------------	-------

<b>Degré de pollution</b>	Niveau 2 se conformer à CEI 60664-1
---------------------------	-------------------------------------

<b>Humidité relative</b>	0...95 % sans condensation ni chute d'eau se conformer à EN/CEI 60068-2-3
--------------------------	---

<b>Température de l'air ambiant en fonctionnement</b>	-10...40 °C (sans déclassement) 40...60 °C (avec réduction de courant de 2,2 % par degré)
---	--

<b>Température ambiante de stockage</b>	-25...70 °C
---	-------------

<b>Altitude de fonctionnement</b>	<= 1000 m sans déclassement > 1000...< 2000 m avec réduction de charge de 2.2 % par 100 m supplémentaire
-----------------------------------	---

## Emballage

<b>Type d'emballage 1</b>	PCE
---------------------------	-----

<b>Nb produits dans l'emballage 1</b>	1
---------------------------------------	---

<b>Hauteur de l'emballage 1</b>	49,0 cm
---------------------------------	---------

<b>Largeur de l'emballage 1</b>	36,5 cm
---------------------------------	---------

<b>Longueur de l'emballage 1</b>	54,5 cm
----------------------------------	---------

<b>Poids de l'emballage 1</b>	24,5 kg
-------------------------------	---------

## Durabilité de l'offre

<b>Statut environnemental de l'offre</b>	Produit Green Premium
--	-----------------------

<b>Régulation REACh</b>	<a href="#">Déclaration REACh</a>
<b>Directive RoHS UE</b>	Conformité pro-active (Produit en dehors du scope légal RoHS UE) <a href="#">Déclaration RoHS UE</a>
<b>Sans mercure</b>	Oui
<b>Régulation RoHS Chine</b>	<a href="#">Déclaration RoHS pour la Chine</a>
<b>Information sur les exemptions RoHS</b>	Oui
<b>Profil de circularité</b>	<a href="#">Informations de fin de vie</a>
<b>DEEE</b>	Sur le marché de l'Union Européenne, le produit doit être mis au rebut selon un protocole spécifique de collecte des déchets et ne jamais être jeté dans une poubelle d'ordures ménagères.
<b>Garantie contractuelle</b>	
<b>Garantie</b>	18 mois

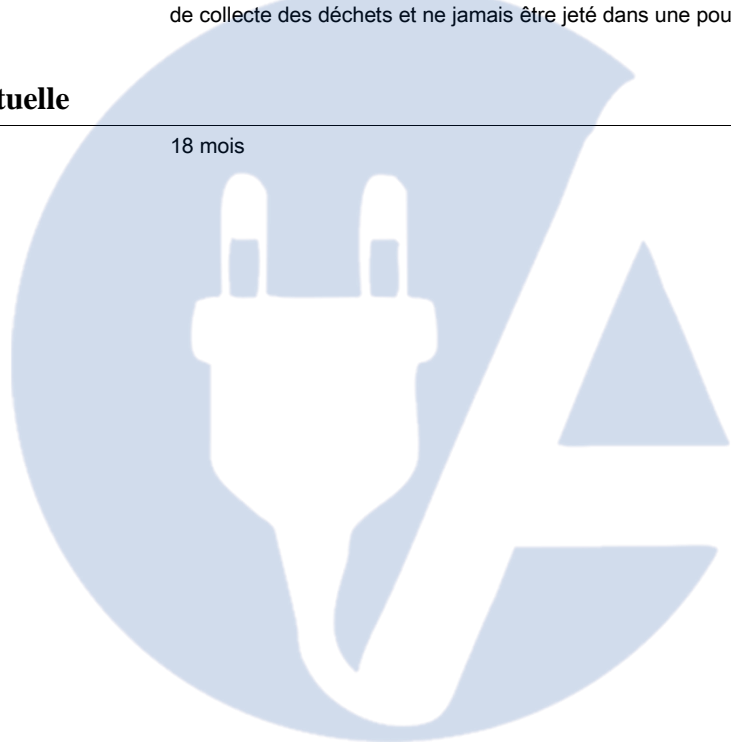

# Fiche technique du ATS22C32Q produit

## Encombresments

### Taille de châssis D

#### Dimensions

mm  
in.

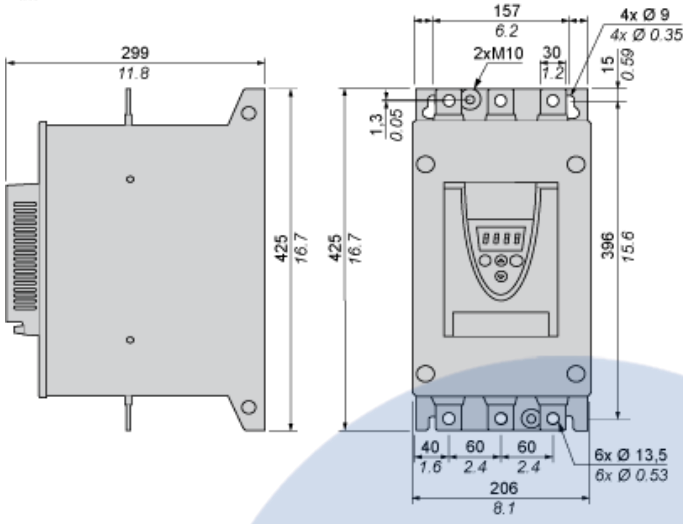

# Fiche technique du ATS22C32Q produit

## Montage et périmètre de sécurité

### Précautions

#### Normes

Le démarreur progressif Altistart 22 affiche un degré de pollution 2 selon la norme NEMA ICS 1-1 ou CEI 60664-1.

Dans un environnement avec un niveau de pollution 3, installez le démarreur progressif Altistart 22 à l'intérieur d'une armoire de type 12 ou IP 54.

**⚠ DANGER**

RISQUE DE CHOC ELECTRIQUE, D'EXPLOSION OU D'ARC ELECTRIQUE

Les démarreurs progressifs ATS22 sont des appareils ouverts qui doivent être montés dans une armoire adaptée.

Le non-respect de ces instructions provoquera la mort ou des blessures graves.

#### Circulation de l'air

Laissez suffisamment d'espace pour que l'air puisse circuler librement de bas en haut et refroidir ainsi l'appareil.

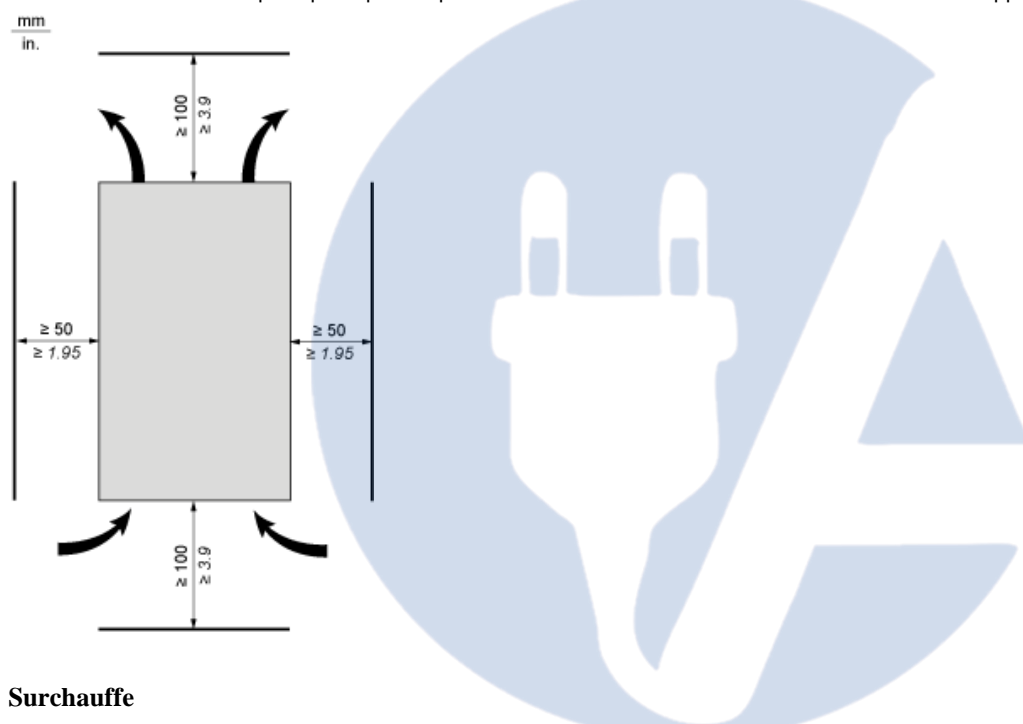

#### Surchauffe

Pour éviter une surchauffe du démarreur progressif, respectez les recommandations suivantes :

- Montez le démarreur progressif Altistart 22 avec une inclinaison de  $\pm 10^\circ$  de la verticale.

# Fiche technique du ATS22C32Q produit

- N'installez pas le démarreur progressif Altistart 22 à proximité d'éléments émettant de la chaleur.
- Le courant électrique qui traverse le démarreur progressif Altistart 22 entraîne une perte de chaleur, laquelle doit être dissipée dans l'air ambiant, juste
- Si vous comptez installer plusieurs démarreurs progressifs dans une armoire, placez-les les uns à côté des autres, mais ne les empilez pas. La chaleur

## Montage et périmètre de sécurité

Armoire à fixation murale ou au sol disposant du degré de protection IP 23

---

### Introduction

Pour une circulation correcte de l'air dans le démarreur progressif, des grilles de ventilation et une unité de ventilation forcée peuvent être installées.

### Grilles de ventilation

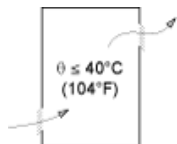

### Unité de ventilation forcée

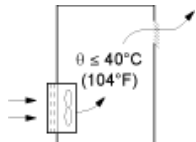

# Fiche technique du ATS22C32Q produit

## Schémas de raccordement

### Borne de puissance

#### Style de barre

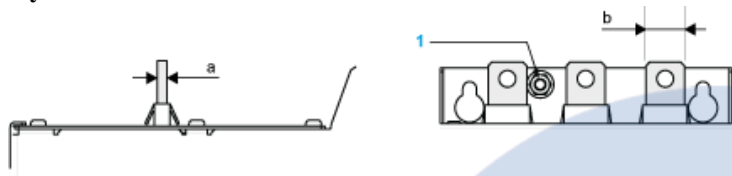

Alimentation et sortie de puissance vers le moteur	Barre	b	30 mm (1.18 in.)	
		a	5 mm (0.2 in.)	
		Boulon	Connecteur M12 (12 mm)	
	Câble et cache de protection	Taille	2 x 150 mm <sup>2</sup>	
		Calibre	2 x 250 MCM	
		Cache de protection	LA9F703	
		Couple de serrage	57 N•m 498.75 lb.in	

#### Connexions d'alimentation, section de câblage minimum requise

Câble CEI en mm <sup>2</sup> (en cuivre, 70 °C/158 °F) (1)	Câble UL en AWG (en cuivre, 75 °C/167 °F) (1)
185	2 x 3/0



# Fiche technique du ATS22C32Q produit

Schémas de raccordement

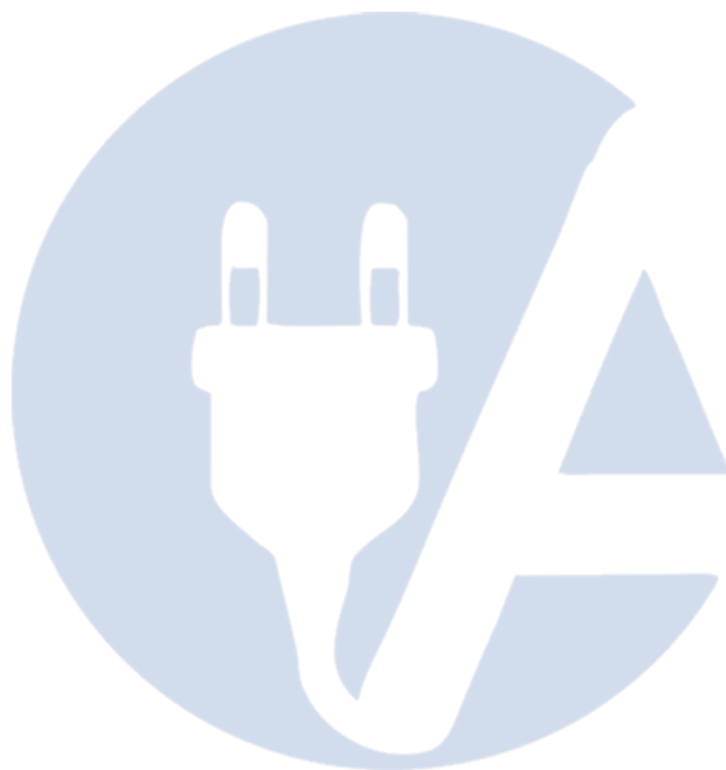

# Fiche technique du ATS22C32Q produit

## Schémas de raccordement

Commande 230 V CA, entrées logiques (LI) 24 V CC, marche en mode 3 fils

Avec contacteur de ligne, arrêt en roue libre ou progressif

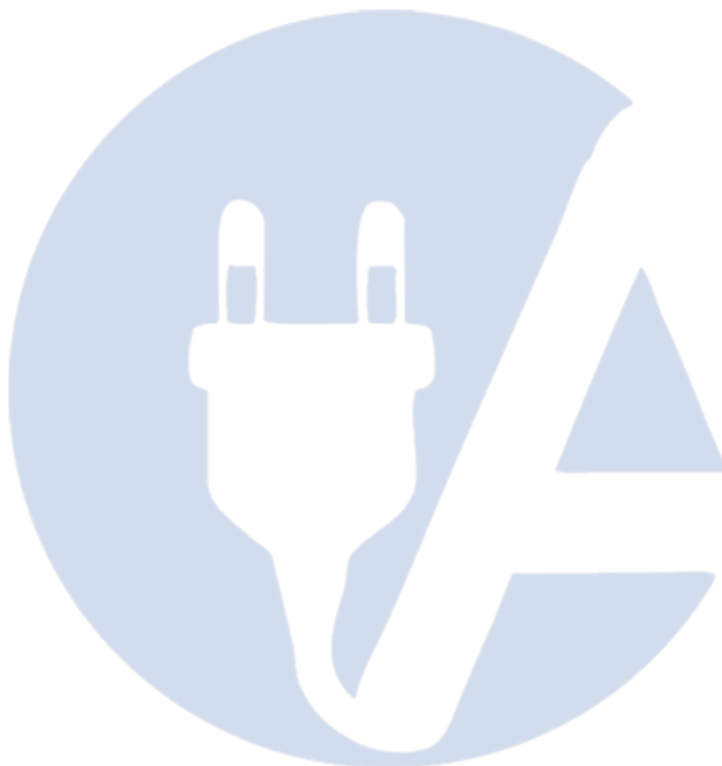
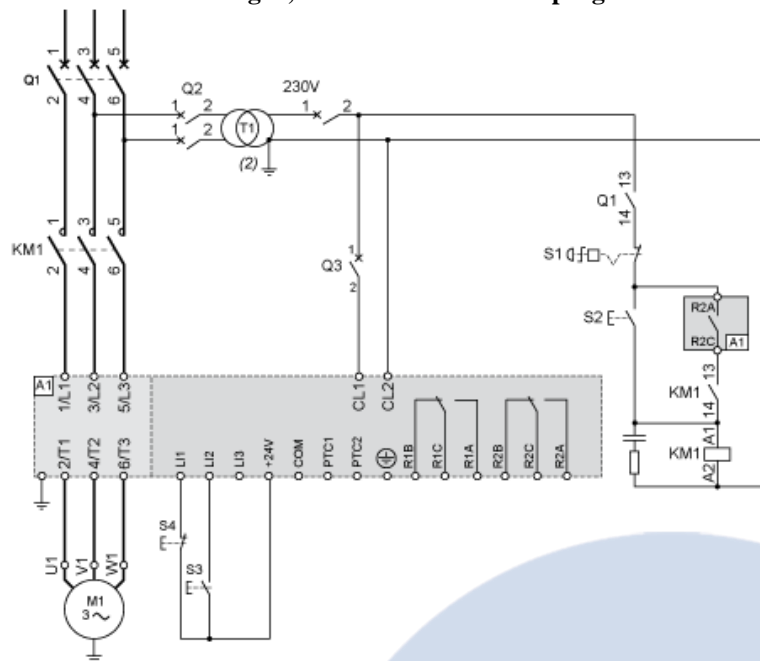

# Fiche technique du ATS22C32Q produit

## Schémas de raccordement

Commande 230 V CA, entrées logiques (LI) 24 V CC, marche en mode 2 fils, arrêt en roue libre

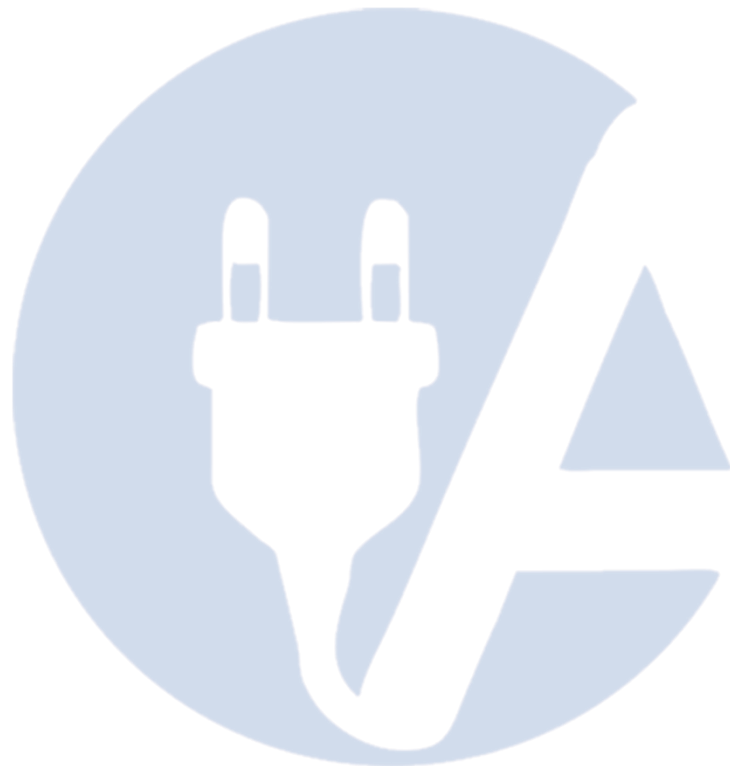
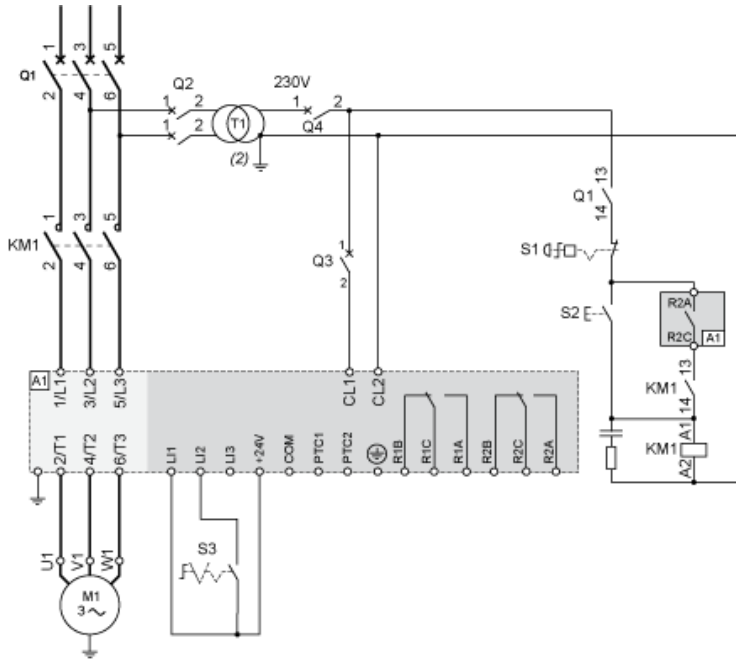

# Fiche technique du ATS22C32Q produit

## Schémas de raccordement

### Connexion dans le couplage triangle du moteur, en série avec chaque enroulement

#### Câblage

Les démarreurs progressifs ATS22 connectés au moteur grâce à des couplages triangle peuvent être insérés en série avec chaque enroulement moteur.

Le câblage suivant requiert une attention particulière. Celui-ci est expliqué dans le guide d'exploitation du démarreur-ralentisseur progressif Altistart 22. Contactez la société Schneider Electric pour de plus amples informations.

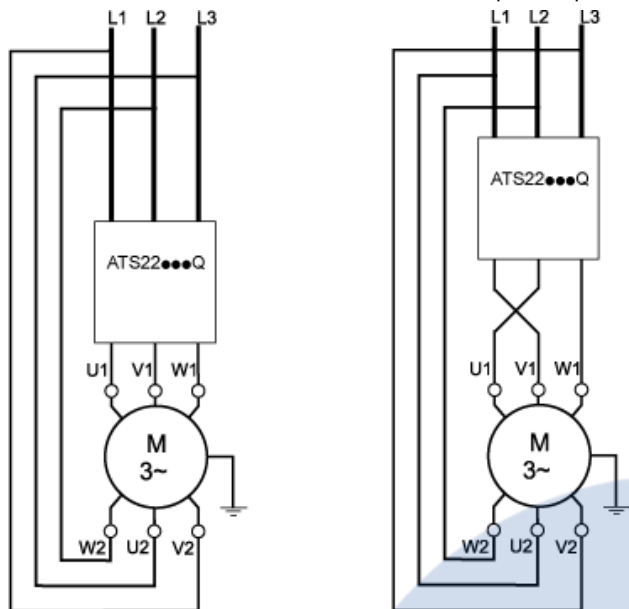

# Fiche technique du ATS22C32Q produit

## Schémas de raccordement

### Exemple

Un moteur 400 V/110 kW avec un courant de phase de 195 A (courant nominal pour le couplage triangle). Le courant au niveau de chaque enroulement est égal à 195 divisé par 1,5 ou 130 A. Le courant nominal est déterminé par la sélection d'un démarreur progressif ayant un courant nominal permanent (IcL) qui est juste supérieur à ce courant.

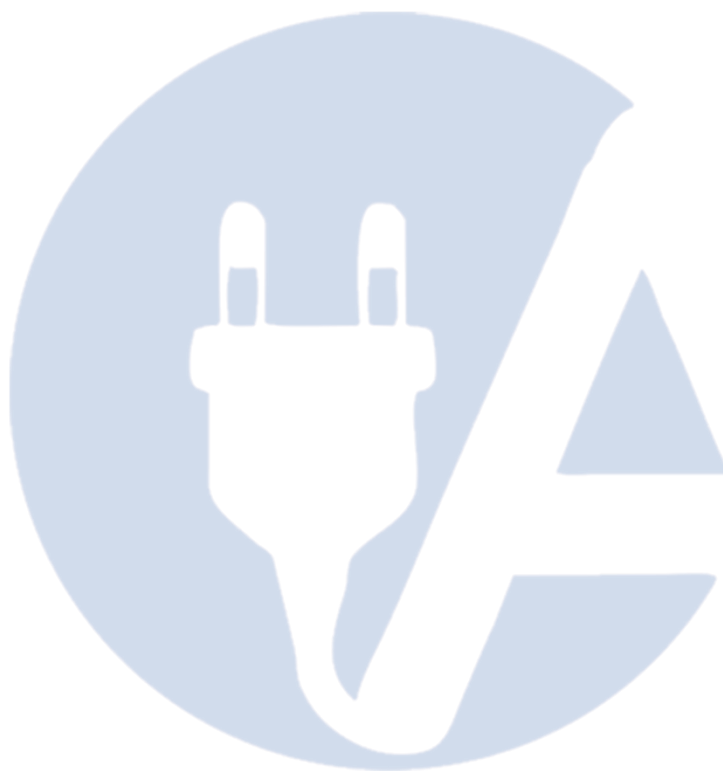

# Fiche technique du ATS22C32Q produit

## Courbes de performance

### Protection thermique du moteur - Courbes à froid

#### Courbes

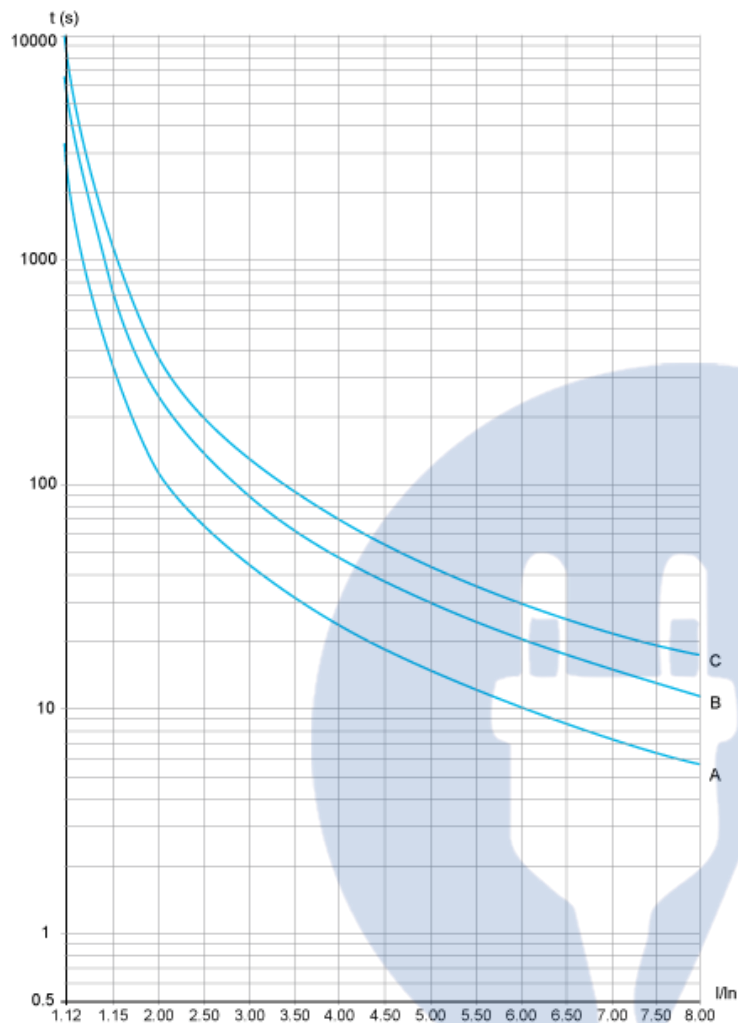

- A Classe 10
- B Classe 20
- C Classe 30

#### Temps de déclenchement pour une application standard (classe 10)

3,5 $I_n$
32 s

#### Temps de déclenchement pour une application sévère (classe 20)

3,5 $I_n$
63 s

#### Temps de déclenchement pour une application sévère (classe 30)

3,5 $I_n$
95 s

# Fiche technique du ATS22C32Q produit

## Courbes de performance

### Protection thermique du moteur - Courbes à chaud

#### Courbes

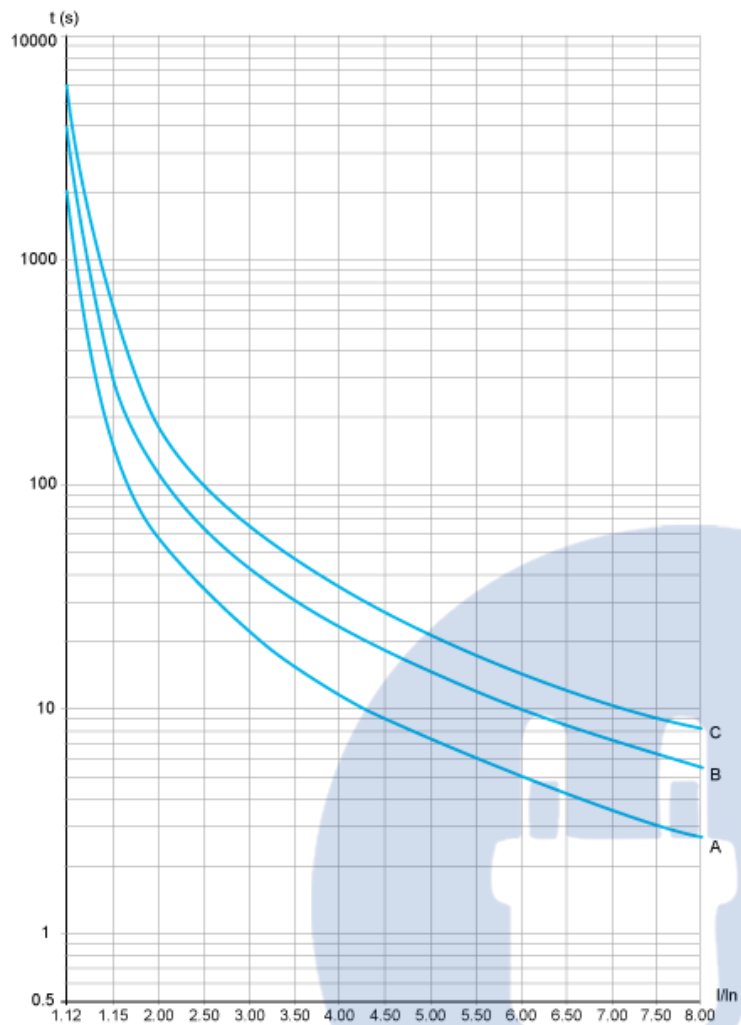

- A Classe 10
- B Classe 20
- C Classe 30

#### Temps de déclenchement pour une application standard (classe 10)

3,5 In
16 s

#### Temps de déclenchement pour une application sévère (classe 20)

3,5 In
32 s

#### Temps de déclenchement pour une application sévère (classe 30)

3,5 In
48 s

#### Remplacement(s) recommandé(s)